

BC-200

Room Analysis Camera

使用手冊-繁體中文

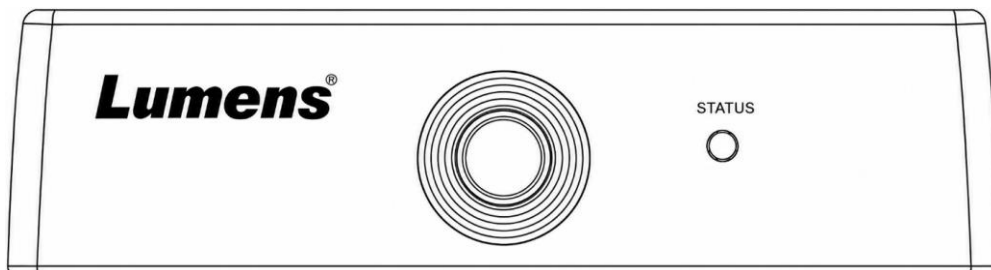

最新版本之快速操作手冊、各國語系的使用手冊、軟體、驅動程式等，請至 Lumens 網站下載

<https://www.MyLumens.com/support>

目 錄

第 1 章 配件清單	2
第 2 章 產品外觀介紹.....	3
2.1 I/O 功能介紹	3
2.2 LED 燈號指示說明	3
第 3 章 安裝說明	4
3.1 系統架構圖.....	4
3.2 安裝注意事項.....	4
第 4 章 網路功能設定說明.....	6
4.1 攝影機連接網路.....	6
4.2 網頁選單功能說明.....	7
第 5 章 麥克風相對位置.....	13
第 6 章 常見問題排除.....	14
第 7 章 安全指示	15
版權資訊	15

第 1 章 配件清單

攝影機

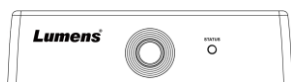

支架

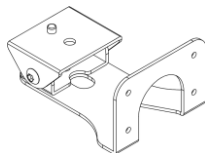

1/4-20UNC 螺丝

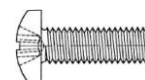

第 2 章 產品外觀介紹

2.1 I/O 功能介紹

正面

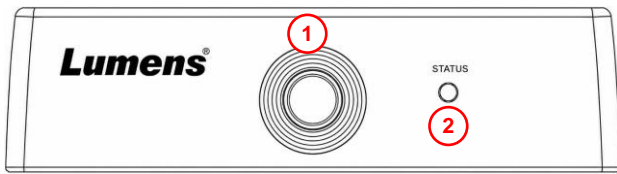

背面

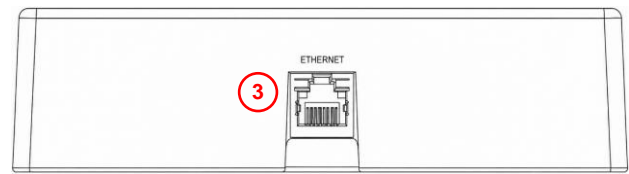

NO.	項目	功能說明
1.	攝影鏡頭	高清攝像鏡頭
2.	LED 指示燈	顯示攝影機狀態，請參考 2.2 LED 燈號指示說明
3.	網路孔	網路線端口，支援 PoE (IEEE802.3af) 供電

2.2 LED 燈號指示說明

燈號	狀態
無燈號	未上電
綠燈	開機完成(使用中)
橘燈	待機中 或 韌體更新已完成，等待重新開機
紅燈閃爍	韌體更新中 Note 此時請勿關閉電源，以免造成設備異常
橘燈閃爍	開機 或 重啟中

第 3 章 安裝說明

3.1 系統架構圖

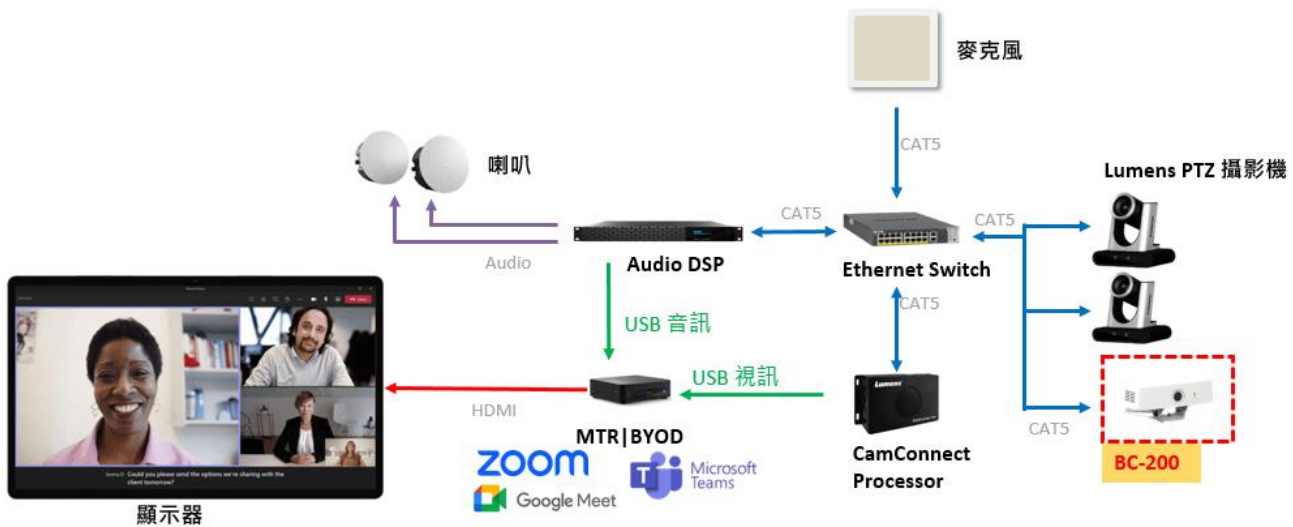

3.2 安裝注意事項

3.2.1 安裝人數建議

進行調校時，因需同時調整設備定位與參數設定，建議由 2 人共同進行安裝 (建議不超過 5 人，以避免在測試追蹤過程中可能造成干擾)

3.2.2 麥克風安裝建議

為確保聲音定位準確，吸頂麥克風的 0° 角朝向前方顯示器或主畫面方向。可以透過以下方式確認安裝角度是否正確：

- 方式一：參考麥克風本體上的 Logo 標示，對齊顯示器方向。
(※此方式不適用於 Sennheiser 麥克風，Sennheiser 麥克風請參考方式二)
- 方式二：登入麥克風的後台管理頁面，人員在顯示器前方出聲，觀察後台顯示的聲音方向是否為 0° 位置。

3.2.3 BC-200 安裝建議

若因安裝位置限制而無法拍攝完整會議室，建議搭配配件支架模組，將設備安裝於牆面，以提升拍攝範圍與效果。

- 支援偵測距離：1.5~8 公尺

若現場需安裝多台 BC-200，請確認每台設備與追蹤目標皆位於有效偵測距離內

- 水平視角 (HOV)：54°

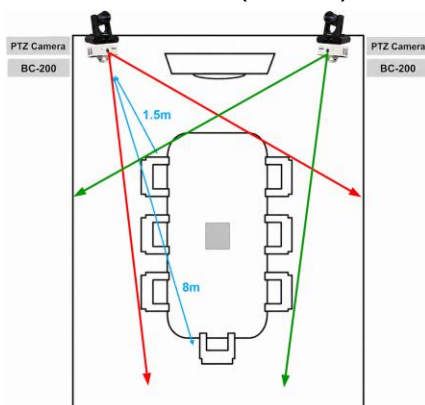

3.2.4 BC-200 安裝方式

安裝方式請參考 9. 安裝步驟

- 搭配配件支架模組安裝於牆面(正裝)
- 選購 VC-WM14 安裝於支架下方(倒裝)

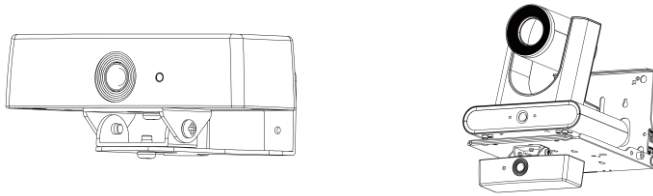

3.2.5 攝影機尺寸

- 長 x 寬 x 高: 144.39 x 56.22 x 38.2mm
- 重量: 0.25Kg

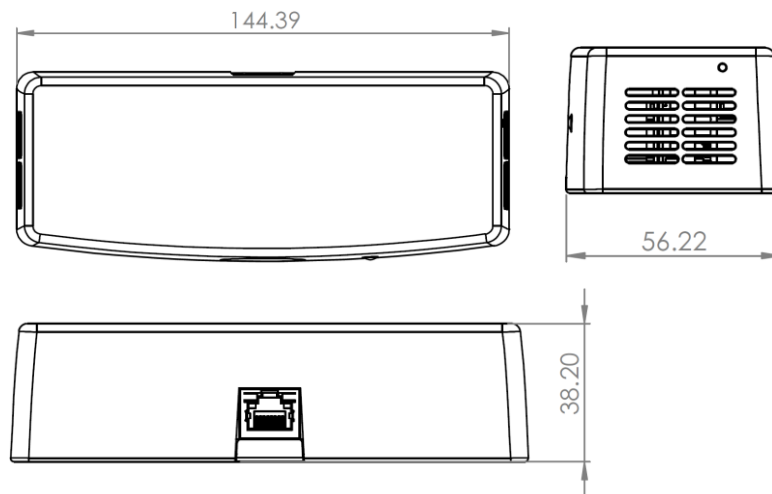

3.2.6 主機底部尺寸

底部三腳架鎖孔，可安裝於標準規格 1/4" -20 UNC 的雲台三腳架上

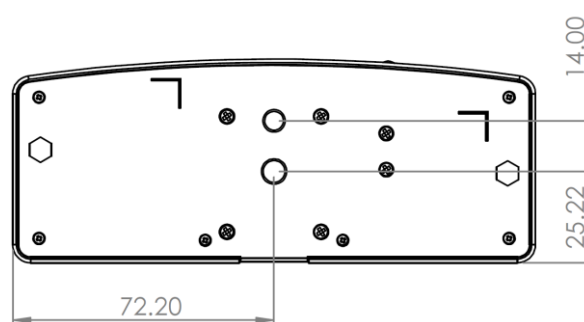

第 4 章 網路功能設定說明

4.1 攝影機連接網路

常用之網路連接方式有兩種，如下所示

1. 通過交換機或路由器連接



2. 通過網路線直接連接，須修改電腦之 IP 位址同攝影機使用之網段

例：攝影機出廠預設 IP 位址為 192.168.100.100，需將電腦 IP 位址設定相同網段如 192.168.100.101，電腦才可正確與攝影機連線



● 修改電腦網路設定

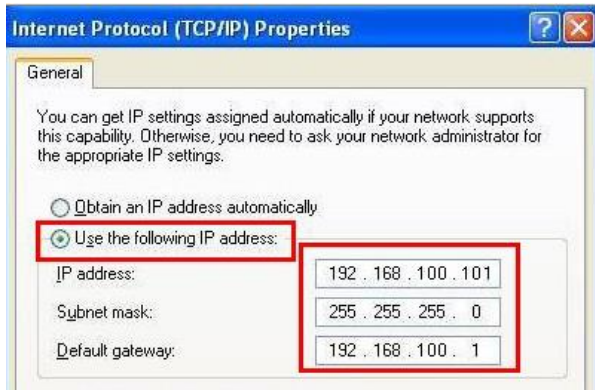

4.2 使用瀏覽器觀看畫面

- 開啟瀏覽器，在網址列輸入攝影機的 IP 位址
例：<http://192.168.100.100> (預設 IP 位址)
- 輸入管理者帳號及密碼

Note 初次登入請參考 4.3.6 維護 修改預設密碼



Lumens 網路攝影機

- 帳號：admin
- 密碼：9999(預設)

4.3 網頁選單功能說明

4.3.1 登入畫面

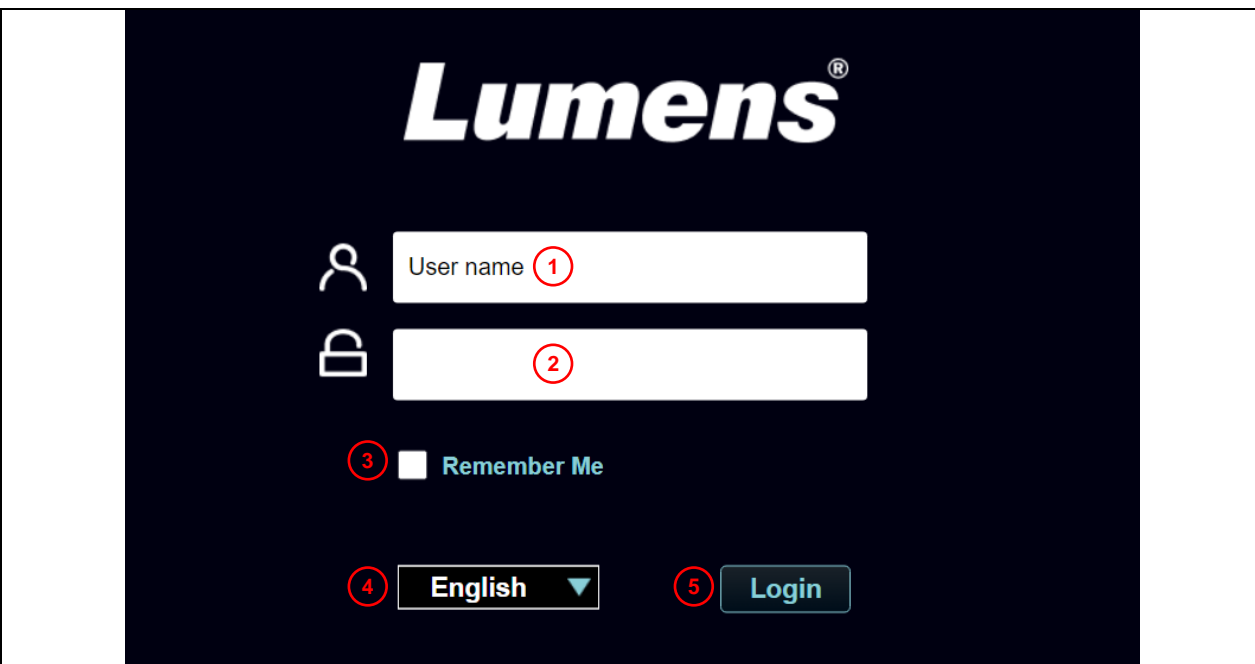

No	項目	功能說明
1	使用者登入帳號	請輸入使用者登入帳號 (預設：admin)
2	使用者密碼	請輸入使用者密碼 (預設：9999) <small>Note</small> 初次登入請參考 4.3.6維護 修改預設密碼
3	記住使用者帳號與密碼	將使用者登入帳號和密碼儲存至瀏覽器，下次登入可不必重新輸入
4	語言	支援英文/ 繁體中文/ 簡體中文
5	登入	登入網頁管理頁面

4.3.2 校正設定

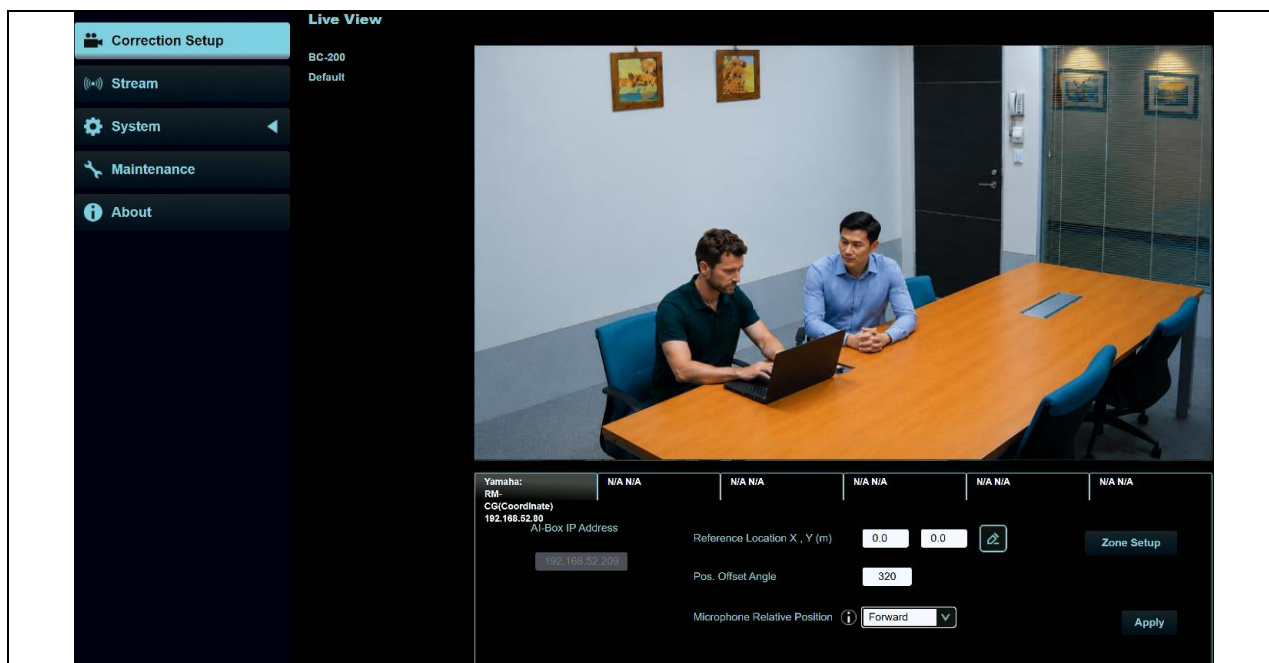

No	項目	功能說明
1	攝影機名稱/ 位置	顯示攝影機名稱/ 位置，請參考 4.2.5 系統-控制
2	連線麥克風	顯示連線麥克風 IP 位址
3	連線 AI-Box1	顯示連線 AI-Box1 IP 位址
4	參考位置	顯示參考位置 X, Y 資訊
5	位置偏置角度	顯示位置偏置角度資訊
6	麥克風相對位置	設定麥克風相對位置，請參考 第 5 章 麥克風相對位置
7	區域設定	<p>點擊開啟區域設定視窗</p> 
8	套用	套用設定

4.3.3 串流

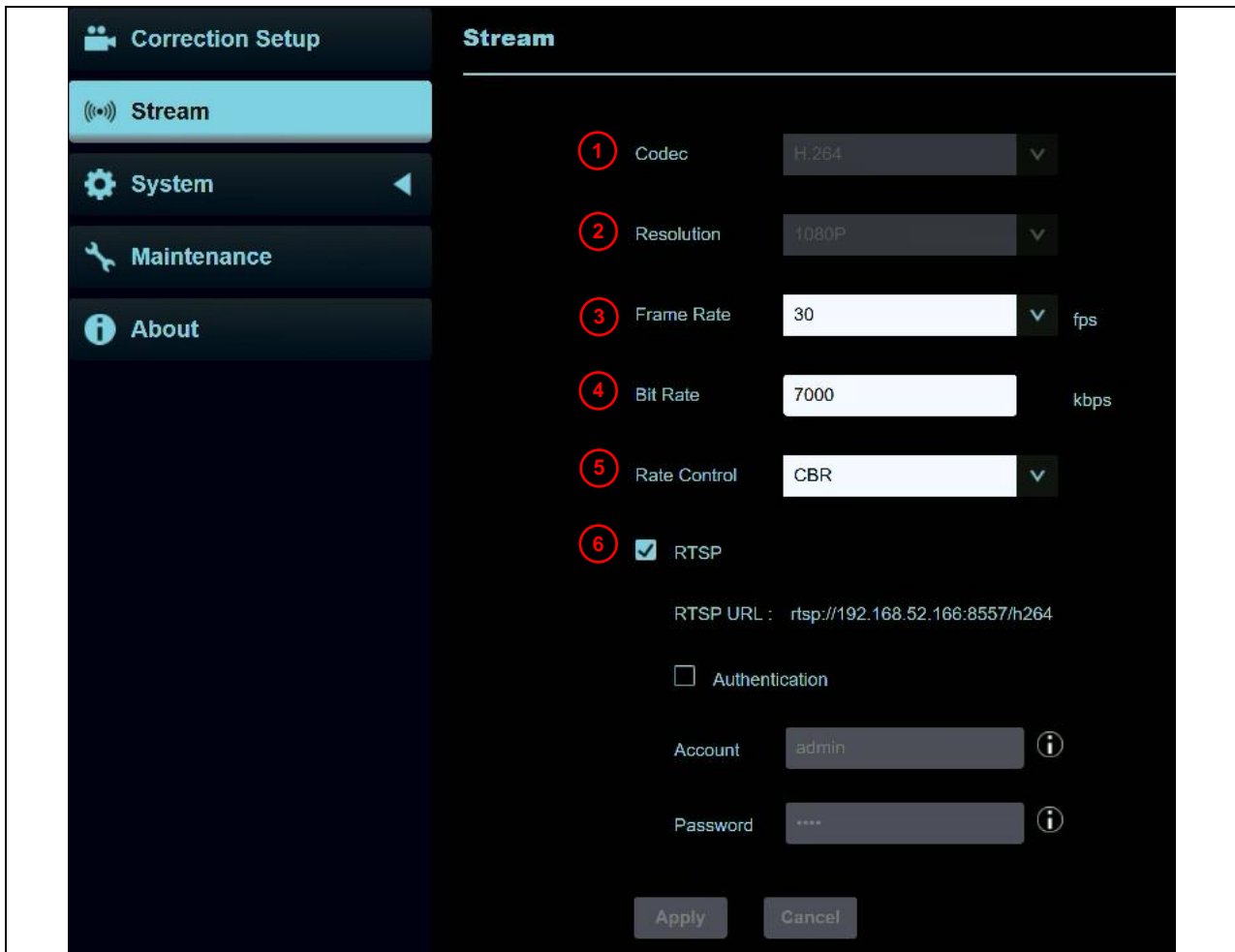

No	項目	功能說明
1	編碼格式	H.264
2	解析度	1080p
3	幀率	支援幀率 30/ 25fps
4	比特率	設定範圍: 2,000~20,000 kbps (預設 7,000 kbps)
5	速率控制	支援 CBR / VBR
6	RTSP	<p>勾選以啟用 RTSP 功能</p> <ul style="list-style-type: none"> ■ RTSP URL: <u>rtsp://<IP Address>:8557/h264</u> ■ 啟用/ 停用 帳戶密碼驗證 <ul style="list-style-type: none"> ➢ 帳號: <ul style="list-style-type: none"> -支援 5~16 字元 -可使用英文字母、數字及底線 (_) ➢ 密碼: <ul style="list-style-type: none"> -支援 8~31 字元 -可使用英文字母、數字及底線 (_) -必需同時包含英文字母與數字

4.3.4 系統-網路

功能說明

攝影機網路設定
 當 DHCP 功能關閉時，可進行修改設定
 修改後，點擊[套用] 後生效

4.3.5 系統-控制

No	項目	功能說明
1	畫面鏡像/ 翻轉	設定畫面鏡像/ 翻轉

2	指示燈	開啟/ 關閉 LED 指示燈
3	攝影機名稱/ 位置	顯示攝影機名稱/ 位置 <ul style="list-style-type: none"> ■ 修改此欄位將同步更新 ONVIF 裝置名稱 ■ 最多支援 32 個字元 ■ 支援中文顯示
4	套用/ 取消	套用/ 取消 設定

4.3.6 維護

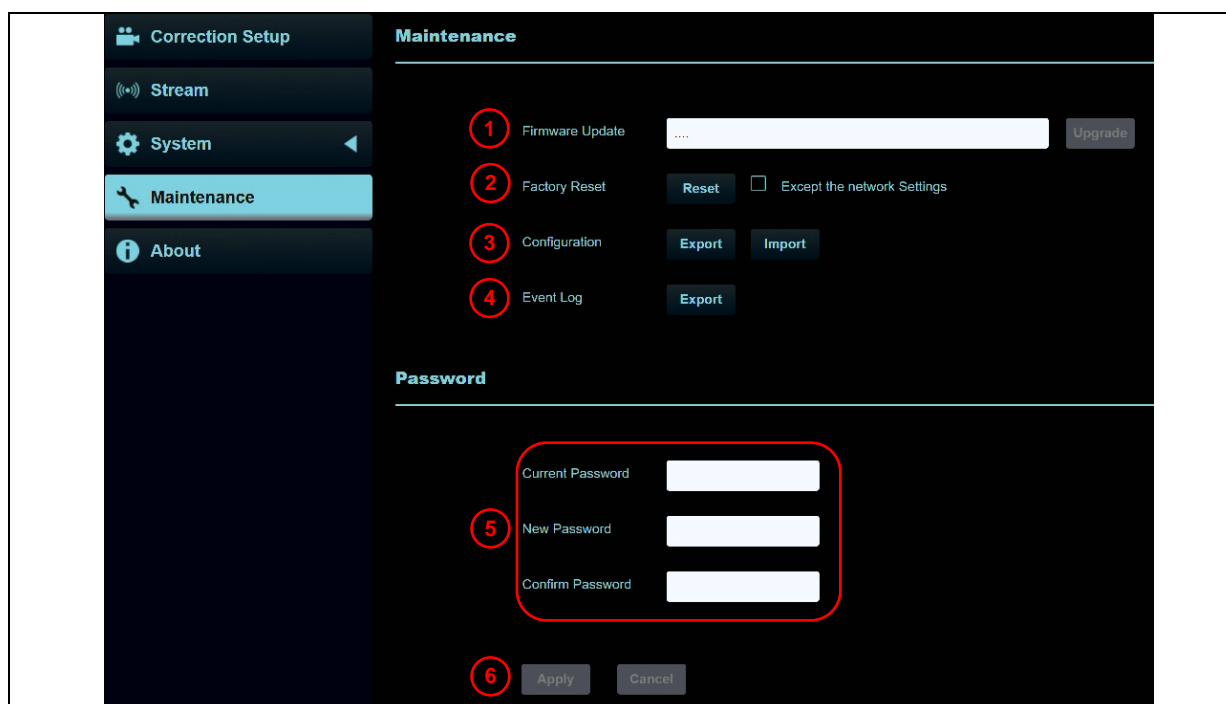

No	項目	功能說明
1	韌體更新	選擇韌體檔案，點選[Upgrade]進行韌體更新 Note <ul style="list-style-type: none"> ■ 更新約需 2-3 分鐘 ■ 更新中請勿操作/ 關閉機台電源，避免造成韌體更新失敗
2	回復預設值	回復出廠預設值
3	系統設置	將設定參數儲存成設定檔，使用者可下載與上傳攝影機設定參數
4	事件日誌	若攝影機發生異常，可匯出事件日誌並提供 Lumens 確認
5	密碼	修改登入密碼 <ul style="list-style-type: none"> ■ 帳號密碼支援 4~32 字元 ■ 支援英文字母及數字鍵，特殊符號或底線將無法使用
6	套用/ 取消	套用/ 取消 設定

4.3.7 關於



功能說明

顯示攝影機的韌體版本、序號等相關資訊
若需技術支援，可掃描右下方條碼取得協助

第 5 章 麥克風相對位置

■ Yamaha RM-CG

Logo 位於左上角



■ Sennheiser TCC2

Logo 位於下方

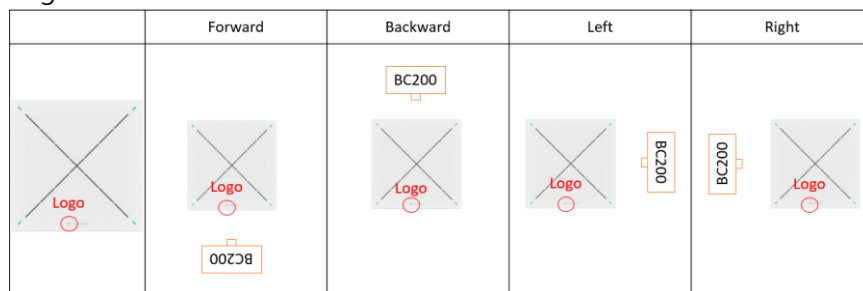

■ Sennheiser TCCM

Logo 位於麥克風 0° 左側

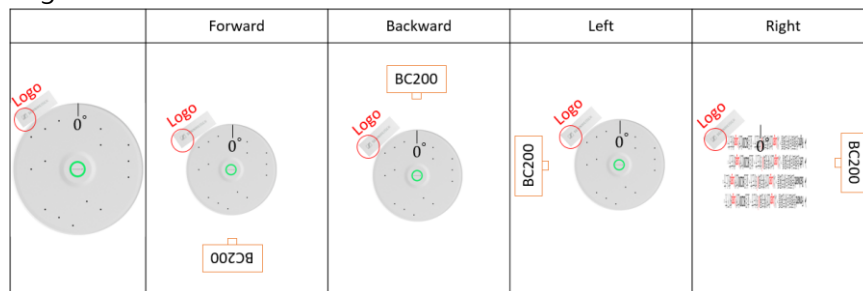

■ Shure920

Logo 位於左上角

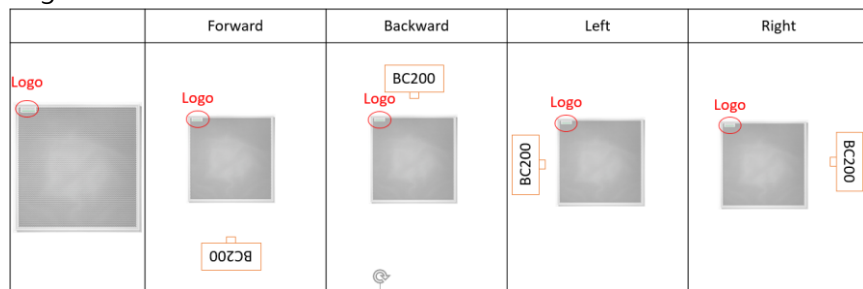

■ Audio-Technica ATND1061LK (目前 BC-200 尚未支援)

Logo 位於左上角

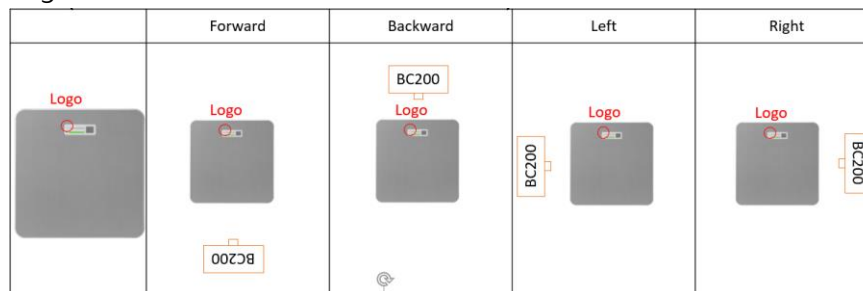

第 6 章 常見問題排除

本章說明使用 BC-200 常遭遇的問題，提供建議解決方案，仍無法解決問題時，請洽經銷商或服務中心。

編號	問題	解決方法
1.	開機無電源	請確認供電端為支持 PoE (IEEE802.3af)標準的集線器
2.	Onvif 軟體搜尋不到機台	請確認網頁中[系統 System]> [控制 Control]> [攝影機名稱] / [攝影機位置] 僅使用英文字母或數字，使用特殊字元及空白鍵會導致 ONVIF 軟體搜尋不到機台。
3.	網頁帳密忘記時，該如何登入	請聯繫 Lumens 經銷商或服務中心
4.	使用 Safari 瀏覽器，韌體更新時，檔案無法選擇並進行更新	建議使用其他瀏覽器(如: Chrome 或 Firefox) 進行韌體更新作業
5.	參數設定修改後，重新上斷電未儲存 (又回到先前的設定值)	<p>若於修改參數後立即執行斷電，設定值可能尚未完成儲存，重新開機後將恢復為先前的設定。</p> <p>Last Memory 儲存機制：</p> <ul style="list-style-type: none">■ 系統每 30 秒檢查一次是否有參數異動需要儲存■ 使用 Power on/ off 正常開關機時，會執行目前設定值的儲存作業。 <p>建議：</p> <p>完成參數設定後，請等待至少 30 秒再進行斷電或重新啟動，以確保設定已成功儲存。</p>

第 7 章 安全指示

設定及使用數字攝錄展台時，務必遵循下列安全指示：

1 操作

- 1.1 產品操作環境溫度規格 0~40 度。請依建議的操作環境下使用，勿在水邊或熱源邊使用。
- 1.2 請勿將本產品傾斜或置於不穩定的推車、台面、或桌面上。
- 1.3 操作插頭時，請清除插頭上灰塵，切勿將本產品使用於多孔插頭，以免產生火花或火災。
- 1.4 請勿堵塞本產品外殼的溝槽或開孔，因其有通風及避免本產品過熱。
- 1.5 請勿自行開啟或移除外蓋，因可能產生觸電或其他危險，維修服務請洽合格服務人員。
- 1.6 如有下列情形，請將本產品的電源拔除，並洽合格服務人員進行維修服務：
 - 電源線有磨損或損壞時。
 - 本產品遭液體、雨、或水濺濕時。

2 安裝

- 2.1 機身底部四個螺絲孔(M4x10mm)可透過螺絲固定於平面上



3 存放

- 3.1 請勿將本產品的電線置於容易踐踏之處，以免磨損或損壞電線或插頭。
- 3.2 雷雨期間或長時間不用本產品時，請將電源插頭拔下。
- 3.3 請勿將本產品或配件置於震動或發熱的物體上。
- 3.4 產品標籤貼於機身底部，請確保其完整性以利未來查詢。

4 清潔

- 4.1 清潔前請將所有接線拔下，使用乾燥的布擦拭表面，切勿使用酒精或揮發性溶劑擦拭。

■ 安全措施

	此標誌表示裝置內含危險電壓，可能造成電擊危險。請勿擅自開蓋，機內無供客戶維修的零件，僅專業人員可進行維修。		WARNING 此標誌表示使用手冊內含本裝置之重要操作及維修指示。
---	---	---	---

■ 電池警語 (若產品、配件含有電池)

基本安全：

- 請勿加熱或投入火中，否則可能引起爆炸或洩漏。
- 避免短路：請勿將電池正負極直接接觸或使用金屬物品連接。
- 請勿擅自拆解、撞擊、刺穿或改裝電池。
- 避免將電池浸入水中或其他液體中。

使用和存放警語：

- 請勿在高溫 (超過 60°C) 或高濕環境中存放。
- 避免在陽光直射或靠近熱源處存放。
- 長期不用時，請將電池取出並放置在乾燥陰涼處。

處理和回收：

- 廢棄電池請勿隨意丟棄，應按照當地法規妥善回收處理。
- 電池洩漏時，避免接觸洩漏物，並立即清潔受污染區域。

兒童防護：

- 本產品包含鈕扣型電池之電池組，吞食鈕扣型電池將於 2 小時內引起嚴重內部灼傷，甚至死亡。

- 若誤吞或接觸電池內部物質，請立即就醫。
- 將電池放置在兒童無法觸及的地方(無論是新的或使用過的)。
- 若電池匣未能關閉緊密，停止使用該產品並使其遠離兒童。

■ FCC 警語

This equipment has been tested and found to comply with the limits for a Class A digital device, pursuant to part 15 of the FCC Rules. These limits are designed to provide reasonable protection against harmful interference when the equipment is operated in a commercial environment.

Notice :

The changes or modifications not expressly approved by the party responsible for compliance could void the user' s authority to operate the equipment.

本設備符合 FCC 規則第 15 部分的規定，本設備已經過測試，符合 A 類設備的限制。這些限制旨在為在商業環境操作設備提供合理的保護，以防止有害干擾。

■ IC 警語

This digital apparatus does not exceed the Class A limits for radio noise emissions from digital apparatus as set out in the interference-causing equipment standard entitled "Digital Apparatus," ICES-003 of Industry Canada.

Cet appareil numerique respecte les limites de bruits radioelectriques applicables aux appareils numeriques de Classe A prescrites dans la norme sur le material brouilleur: "Appareils Numeriques," NMB-003 edictee par l'Industrie.

■ EN55032 CE 警語

Operation of this equipment in a residential environment could cause radio interference.

警告：本設備在居住環境中使用可能會導致無線電干擾

版權資訊

版權所有© Lumens Digital Optics Inc.保留所有權利。

Lumens 為 Lumens Digital Optics Inc.正進行註冊的商標。

若未獲得 Lumens Digital Optics Inc.之書面同意，不得以任何方式複製、重製、或傳送本檔，除非因為購買本產品可複製本檔當備份。

為了持續改良產品，本檔內之資訊可能變更，恕不另行通知。

為完整解釋或描述本產品如何使用，其他產品或公司的名稱可能會出現在本手冊中，因此沒有侵權之意。

免責聲明：對於本檔可能之技術或編輯錯誤或遺漏；提供本檔、使用或操作本產品而產生意外或關連性的損壞，Lumens Digital Optics Inc. 恕不負責。